

NAJSZYBSZY NA ŚWIECIE
POWIELACZ CYFROWY,
WYNOSI STANDARDY NA WYŻSZY POZIOM

RISO SF9390

A3/190ppm/600×600dpi/Full-colorLCD touch panel/
Versatile connectivity

PRZEDSTAWIAMY SERIĘ SF,
ZUPEŁNIE NOWĄ MARKĘ GLOBALNĄ
ZASPOKAJAJĄCĄ WSZELKIE POTRZEBY
UŻYTKOWNIKÓW.



Firma RISO, obecna w ponad 180 krajach i regionach, z powodzeniem zaspokaja wszelkie potrzeby użytkowników, nieustannie wsłuchując się w ich opinie w celu dalszego doskonalenia swoich produktów.

Seria SF stanowi ważny kamień milowy i arcydzieło wśród nieustannych innowacji RISO. Produkty serii SF, dzięki największej prędkości w swojej klasie połączonej z doskonałą funkcjonalnością i jakością drukowania, wprowadzą Cię w nowy wymiar druku.



RISO SF9390

WYSOKA PRODUKTYWNOŚĆ

ULTRASZYBKIE DRUKOWANIE Z PRĘDKOŚCIĄ 190 STRON NA MINUTĘ

PROSTA OBSŁUGA

NOWY PANEL KONTROLNY

JAKOŚĆ HD

WYSOKA ROZDZIELCZOŚĆ 600 X 600 DPI

NOWE MATERIAŁY EKSPLOATACYJNE

ULEPSZONA FARBA HD NA BAZIE OLEJU Z OTRĄB RYŻOWYCH
ULEPSZONA MATRYCA HD/HG



RISO SF_{series}

SPEED FORWARD
The world's fastest digital duplicators

190 ppm & 1COLOR

The advertisement features a white RISO SF9390 digital duplicator on the left. The background is a dark blue gradient with a large, semi-transparent image of a printed document on the right. The document shows a bar chart, a line graph, and a pie chart, all rendered in shades of blue and white. The text 'RISO SF series' is in the top left corner. The main headline 'SPEED FORWARD' is in large, bold, white letters, with 'The world's fastest digital duplicators' in smaller white text below it. At the bottom, '190 ppm & 1COLOR' is written in large, bold, white letters.

„ponieważ zazwyczaj mamy bardzo dużo pracy z drukowaniem,
liczą się przede wszystkim czas i koszty.”

RISO oferuje wyjątkową produktywność dzięki dużej
prędkości i niskim kosztom.



WYJĄTKOWO SZYBKE DRUKOWANIE Z PRĘDKOŚCIĄ 190 STRON NA MINUTĘ

Z wydajnością drukowania sięgającą 1000 stron w ciągu około 5 minut urządzenie oferuje najwyższą na świecie prędkość druku w swojej klasie. Ta zaskakująca wydajność skutecznie pomoże Ci uporać się z dużą ilością pracy biurowej.



Czarno-białe fotokopiarki/drukarki laserowe (40 stron na minutę) 25 minut - SF 9390 5 minut

SZYBKI TRYB TWORZENIA MATRYC. **NOWOŚĆ**

Nowa funkcja – tryb preselekcji czasu – skraca czas tworzenia matryc przy zachowaniu wysokiej jakości obrazu.

PODAWANIE DUŻYCH ILOŚCI PAPIERU

Tace na papier, zarówno podawany jak i odbierany, mają pojemność 1000 arkuszy*, co zapewnia ciągłość procesu drukowania w dłuższym przedziale czasowym.

*Przy stosowaniu papieru o następującej gramaturze: 64 g/m² do 80 g/m²



ZASKAKUJĄCO NISKIE KOSZTY DRUKU

Seria SF wykonuje wydruki z matrycy. W rezultacie koszt jednego wydruku obniża się wraz ze wzrostem ilości stron wygenerowanych z każdej matrycy. Jest to opłacalne rozwiązanie w przypadku zadań drukarskich o średniej i dużej objętości.

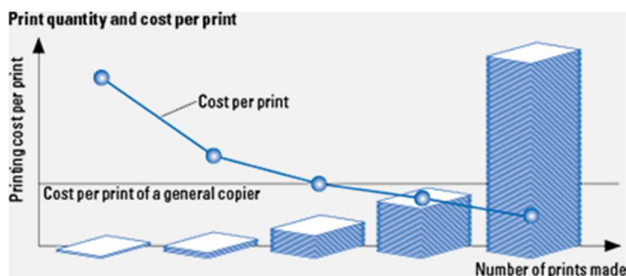

OSZCZĘDNOŚĆ PAPIERU

Drukowanie układu strony umożliwia łączenie kilku kopii tej samej strony lub kopii kilku stron na jednej stronie wydruku w celu oszczędzania papieru. Opcja umożliwia wygodne umieszczanie obszernych, wielostronicowych dokumentów w łatwym do odczytania formacie. Funkcje te są dostępne podczas korzystania ze sterownika drukarki.



SZEROKA GAMA OBSŁUGIWANYCH RODZAJÓW PAPIERU

Seria SF może obsługiwać szeroki wachlarz papieru stosowanego do druku w tym: karton, cienki papier, koperty i karty tym samym więcej prac można wydrukować na miejscu bez konieczności (lub ograniczeniu) outsourcingu. Używaj mniej kosztownego papieru, aby dalej ograniczać koszty.

ULEPSZONA ŁATWO REGULOWANA TACA ODBIORCZA

Tacę odbiorczą można łatwo regulować, wyczuwając kliknięcie dla każdego standardowego rozmiaru papieru. Dzięki ulepszonej konstrukcji zadrukowane arkusze są odkładane w sposób uporządkowany, co umożliwia ich łatwy odbiór.

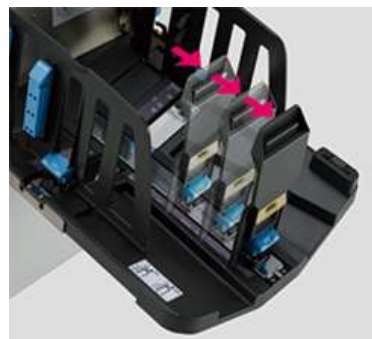

„Czy drukarki cyfrowe nie są trudne w obsłudze?”

Bez obaw. Z obsługą każdy poradzi sobie bez problemu.



ULEPSZONY OPRACOWANY NA NOWO PANEL KONTROLNY
7-CALOWY KOLOROWY WYŚWIETLACZ PANELU DOTYKOWEGO **NOWOŚĆ**

Nowy, łatwy w użyciu panel kontrolny gwarantuje intuicyjną obsługę.

Funkcje drukowania, kopiowania, skanowania i zarządzania danymi masz zawsze pod ręką, zorganizowane w logiczny sposób zapewniający intuicyjną obsługę na dużym, 7-calowym kolorowym ekranie dotykowym LCD.

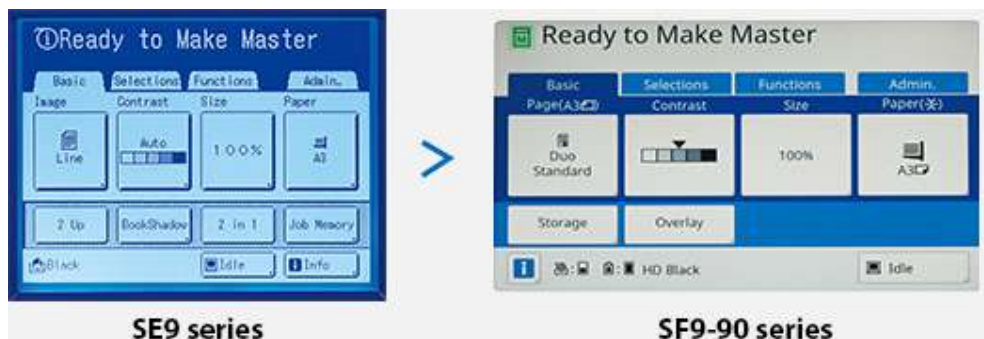

RÓŻNE METODY DRUKOWANIA

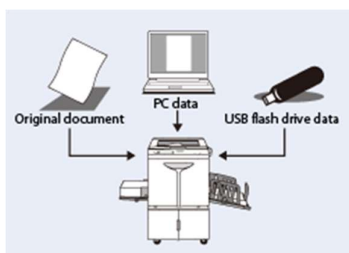

danych.

Seria SF oferuje różne sposoby drukowania, w zależności od konkretnych wymagań użytkownika.

- Standardowe wyposażenie PC-I/F
- Drukowanie bezpośrednio z pamięci USB
- Zgodność z typowymi kartami SD ułatwia przechowywanie



KONSOLA RISO **NOWOŚĆ**



Kompletny system zarządzania zwiększający wygodę użytkownika dzięki zintegrowaniu aplikacji w jednym miejscu. Informacje dotyczące produktu, materiałów eksploatacyjnych i systemu można łatwo sprawdzić na komputerze.

NOWOŚĆ FUNKCJA DODAWANIA ARKUSZA PRZEKŁADKI DLA ŁATWIEJSZEGO SORTOWANIA

Urządzenie można zaprogramować tak, aby dodawał czysty arkusz papieru za każdym razem, gdy wydrukowana zostanie określona liczba stron lub pomiędzy kolejnymi drukowanymi zadaniami. Ułatwia to sortowanie i weryfikowanie ilości drukowanych nakładów.

NOWOŚĆ FUNKCJA - „TEXT-TO-SPEECH „

Wybrane, istotne części instrukcji obsługi mogą być odtworzone dźwiękowo w języku angielskim, pomagając w obsłudze urządzenia osobom mających problemy ze wzrokiem.

„Nie chcemy narażać na szwank efektu końcowego.”

Drukowanie obrazów i tekstu doskonałej jakości.



ULEPSZONE DRUKOWANIE OBRAZÓW WYSOKIEJ JAKOŚCI 600 × 600 DPI

Cztery tryby przetwarzania obrazu: Line, Photo, Duo i Pencil oraz rozbudowane funkcje gwarantują bardziej wyraźny efekt końcowy

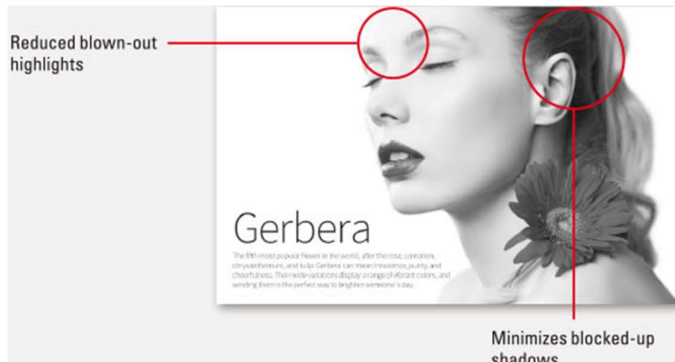

Zwiększona rozdzielczość skanowania i druku zapewnia najwyższej jakości, ostry i wyraźny wydruk.



UDOSKONALONA FUNKCJA PRZETWARZANIA OBRAZU.

Poprawione przetwarzanie obrazu ogranicza zjawisko obniżenia jakości i skutkuje bardziej wyraźnym wydrukiem.

- Redukcja zablokowanych cieni dzięki poprawionej korekcji gamma
- Rezultat: ostre krawędzie i poprawione kontury



WYSOKA JAKOŚĆ SKANOWANIA **NOWOŚĆ**

Opracowany od podstaw skaner zapewnia płynne przejścia tonalne, nawet w przypadku obrazów fotograficznych.

OPCJONALNY KOLOROWY CYLINDER DLA DRUKU W KOLORZE

Dodatkowy kolor może pomóc wyróżnić drukowane prace. Dodatkowy cylinder barwny został zaprojektowany w ten sposób, aby być lekkim, łatwym do instalacji i prostym w obsłudze. Cylindry barwne mogą zostać zabarwione szeroką gamą farb w 21 kolorach standardowych, 50 kolorach niestandardowych, lub przygotowanych na specjalne zamówienie, które odzwierciedlają wyspecyfikowane kolory wykorzystywane w logo i barwach firmowych. Kolory tuszu



RISO iQuality SYSTEM

RISO Quality System zapewnia wydruk wysokiej jakości i oferuje dużą liczbę udogodnień. Wśród nich są:

- Automatyzację procesu w celu optymalnej jakości druku.
- Zabezpieczenie przed błędami ze strony osoby obsługującej urządzenie.
- Monitorowanie stanu zużycia materiałów eksploatacyjnych, graficzna informacja o objętości lub niedoborach farby i matryc
- Minimalizacja strat /optymalizacja zużycie papieru

RISO iQualitySystem™



The RISO i Quality mark indicates a RISO product compatible with the RISO i Quality System.

NOWE WZORNICTWO I KOMPAKTOWA BUDOWA

Zaprojektowane dla najlepszej i prostej obsługi

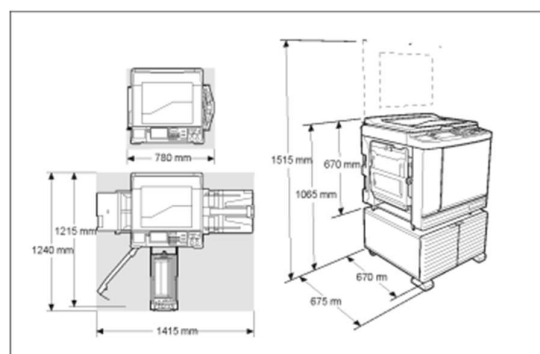

„Jak możemy zarządzać informacjami i materiałami eksploatacyjnymi.”

Udzielamy wsparcia z zakresu zarządzania informacjami i materiałami eksploatacyjnymi.



BEZPIECZEŃSTWO W OPARCIU O KARTY IC

Zwiększone bezpieczeństwo dzięki opcjonalnemu zestawowi do aktywacji kart IC. Tylko uprawnieni użytkownicy mogą wykonywać wydruki, co skutecznie zapobiega ujawnianiu informacji z tajnych dokumentów.



RAPORTY NT. UŻYTKOWANIA

Id	Użytkownik	Model	Model	Model	Model	Model	Model	Model	Model
1
2
3
4
5
6
7
8
9
10
11
12
13
14
15
16
17
18
19
20

Seria SF posiada opcję podglądu liczby kopii (RISO Copy Count Viewer) liczącą wydruki użytkowników, przydatną do określania kosztów i wprowadzania limitów użytkowania. Zagregowane wyniki można wydrukować, zapisać na pamięci USB lub przestać pocztą elektroniczną.

„EKOLOGIA JEST WAŻNA DLA NAS WSZYSTKICH.”

Troszczymy się również o środowisko w skali globalnej.

Seria SF zużywa 1/10 energii określoną w wytycznych Energy Star.

- Zgodność z ENERGY STAR® i certyfikat RoHS
- Zgodność z europejską dyrektywą ErP
- Mniejsze zużycie energii i mniejsze wytwarzanie ciepła
- System oszczędzania energii

MATERIALY EKSPLOATACYJNE

ULEPSZONA FARBA typu HD NA BAZIE OLEJU Z OTRĄB RYŻOWYCH

MATRYCA typu HD/ HG **NOWOŚĆ**

Farba na bazie oleju z otrąb ryżowych przyczynia się do zachowania równowagi ekologicznej. Otręby ryżowe, które zazwyczaj się marnują, są surowcem pozbawionym lotnych związków organicznych. Resztki pozostałe po otrzymaniu z nich oleju do produkcji tuszu mogą być wykorzystane jako nawóz lub pasza dla zwierząt.

ULEPSZONE :

FARBA RISO TYP F HD BLACK (1000 ML)

FARBA RISO TYP F KOLOR (1000 ML)

MATRYCA RISO MASTER TYP F HD/HG (A3: 220 ARKUSZY)

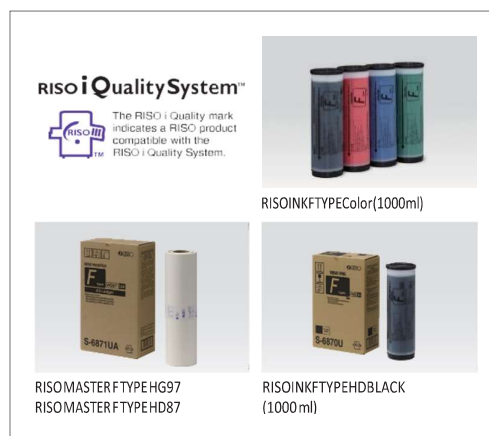

AKCESORIA OPCJONALNE

- Cylinder RISO SF
- Automatyczny podajnik dokumentów RISO VII
- Separator nakładu IV; NIII
- Licznik kart z klawiaturą RISO IV; N
- Kontroler RISO IS300
- Podstawa RISO D typ III /Podstawa RISO N typ III



Solidny, wysoki standard, z drzwiczkami lub otwarty z przodu nadaje schludny wygląd umożliwia także wygodne przechowywanie materiałów eksploatacyjnych.

- Zestaw aktywacyjny do czytnika kart IC RG
- Szeroka taca odbiorcza - umożliwia stosowanie papieru o dłuższej krawędzi do 555 mm.
- Sterownik drukarki RISO Printer dla Macintosh

RISOGRAPH SF 9390 (A3)

RISO PC-Interface USB 2.0 oraz RISO Network Card



Interfejs użytkownika	kolorowy panel dotykowy LED, komunikaty w języku polskim, ze wskaźnikami postępu pracy drukowania, wbudowany interfejs komputerowy ze złączem USB 2.0 oraz RISO Network Card
Metoda tworzenia matryc/drukowania	Szybkie, cyfrowe tworzenie matryc/w pełni automatyczny druk matrycowy
Rozdzielczość	Skanowanie 600 dpi × 600 dpi Drukowanie 600 dpi × 600 dpi, 600 dpi × 400 dpi w trybie QuickMaster
Czas przygotowania matryc	Normalny tryb tworzenia matryc - około 16 sekund (A4, podawanie dłuższą krawędzią) - około 20 sekund (A4, podawanie krótszą krawędzią) QuickMaster Szybki tryb tworzenia matryc - około 14 sekund (A4, podawanie dłuższą krawędzią) - około 18 sekund (A4, podawanie krótszą krawędzią)
Typ oryginału	Książka (maks. 10 kg), arkusz
Gramatura papieru do drukowania	46 g/m ² - 210g/m ²
Rozmiar papieru do drukowania (maks./min.)	100 × 148 mm - 320 × 432 mm
Maksymalny obszar skanowania	297 mm × 432 mm
Obszar druku (max)	291 × 413 mm
Pojemność tac podawania/odbierania papieru	1000 arkuszy (80 g/m ²)
Prędkość druku	60 – 190 stron na minutę (7 poziomów ustawień 60,80,100,120,130, 160, 190)
Regulacja położenia obrazu	Pionowa: ±15 mm pozioma: ±10 mm
Tryb przetwarzania obrazu	Tekst, Foto (Standardowy/Portret/), Duo (Tekst/Foto/Standard), Ołówki (Ciemniej/Jaśniej)
Współczynnik reprodukcji	Powiększenie: 50-200% - zmiana płynna, co 1% Standardowy współczynnik reprodukcji (powiększenie): 163%, 141%, 122%, 116% Standardowy współczynnik reprodukcji (pomniejszenie): 87%, 82%, 71%, 61% Margines+: 90 - 99%
Podawanie farby	W pełni zautomatyzowane (pojemnik 1000 ml)
Matryce zapas/usuwanie	W pełni zautomatyzowane (około 220 arkuszy na rolce)
Pojemność pojemnika na zużyte matryce	100 arkuszy
Wyposażenie dodatkowe	podstawa (typ bez /z drzwiczkami) bęben kolorowy RISO SF Drum automatyczny podajnik dokumentów AF-VII, licznik kart, separator zadań, zestaw do podawania kopert i papieru specjalnego, RISO PSC Controller IS300, ,
Źródło zasilania	220-240 V~,50-60 Hz, 1,6 A
Pobór energii	Standardowo - Maksymalnie: 400 W, tryb gotowości: 40 W lub mniej, tryb uśpienia: 5 W lub mniej, zasilanie wyłączone: 0,5 W lub mniej
Wymiary	W czasie pracy (dł. × szer. × wys.): 1420 × 705 × 665 mm Podczas przechowywania (dł. × szer. × wys.): 780 × 705 × 665 mm
Masa	Około 111 kg
Standard bezpieczeństwa	Zgodność z normą IEC 60950-1, do użytku w pomieszczeniach, poziom zanieczyszczeń 2, do wysokości 2000m n.p.m.
Uwaga:	• Dane techniczne mogą ulec zmianie bez wcześniejszej zapowiedzi.



RISO SF9390

Jeżeli chcecie Państwo uzyskać więcej informacji, prosimy o kontakt.



 i  są znakami towarowymi lub zarejestrowanymi znakami towarowymi RISO KAGAKU CORPORATION w Stanach Zjednoczonych i w innych krajach.

 są znakami towarowymi RISO KAGAKU CORPORATION.
Copyright ©2017 RISO KAGAKU CORPORATION. Wszystkie prawa zastrzeżone.

SF9390

